

## Manual de utilizare original

Frigider

Citiți manualul de utilizare înainte de punerea în funcțiune a aparatului

Pagina 58

**RO**

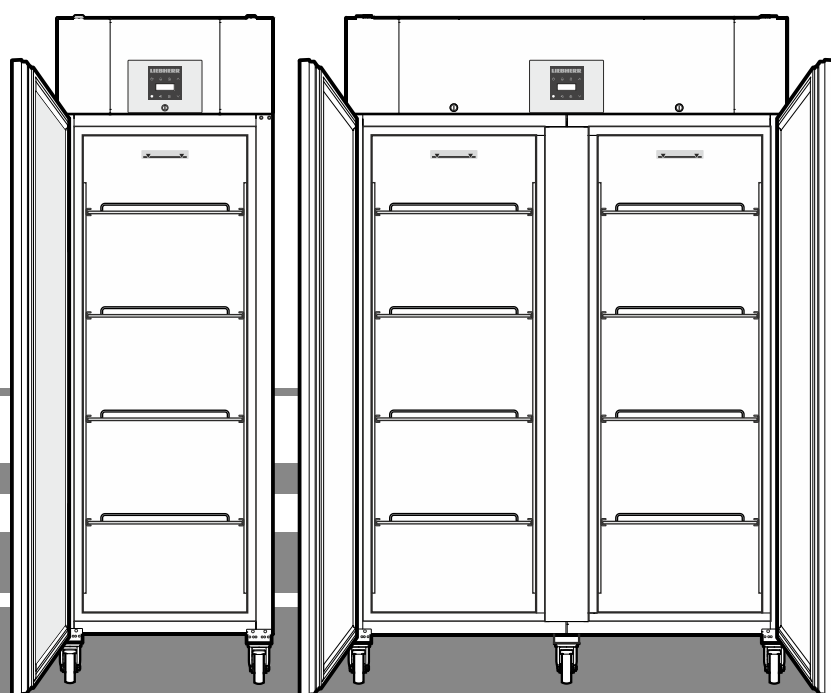

LKPv 1420  
LKPv 1423  
LKPv 6520  
LKPv 6523  
LKPv 8420

**7085 413-03**

**LIEBHERR**

## Conținut

Clasificarea avertismentelor.....	58
Indicații de siguranță și avertizare.....	58
Simboluri pe aparat.....	59
Utilizarea conform domeniului de aplicație specificat.....	59
Întrebuințare greșită previzibilă.....	59
Declarație de conformitate.....	59
Emisiile acustice ale aparatului.....	59
Clasa climatică.....	60
Descrierea aparatului.....	60
Instalare.....	60
Alinierea aparatului.....	60
Racordarea electrică.....	60
Dimensiuni aparat.....	60
Dotarea.....	61
Bateria de siguranță.....	61
Elemente de operare și control.....	62
Avertizor contra căderii rețelei electrice.....	62
Conectarea și oprirea aparatului.....	62
Reglarea temperaturii.....	62
Modul de afișare a temperaturii.....	62
Alarmă de deschiderea ușii.....	63
Setarea perioadei de întârziere pentru avertizarea sonoră la deschiderea ușii.....	63
Reglajele avertizării sonore.....	63
Dezactivarea funcției de avertizare sonoră.....	63
Test alarmă.....	63
Mesaje alarmă.....	64
Setarea parametrilor de alarmă.....	64
Afișarea stărilor de alarmă salvate și citirea evoluției temperaturii.....	64
Resetarea stărilor înregistrate de alarmă HAn.....	64
Resetarea istoricului înregistrat al temperaturii rt.....	64
Exemplu pentru interogarea unei alarme.....	65
Calibrarea senzorului de reglare.....	65
Senzorul pentru produs (accesoriu livrabil).....	65
Activarea senzorului pentru produs.....	65
Calibrarea senzorului pentru produs.....	66
Comutarea afișajului temperaturii între senzorul de reglare și senzorul pentru produs.....	66
Alarmă externă.....	66
Blocarea butoanele.....	66
Setarea ceasului de timp real.....	67
Comutarea manuală la ora de vară/iarnă.....	67
Activarea/dezactivarea comutării automate a orei de vară/iarnă.....	67
Modificarea adresei rețelei.....	67
Resetarea parametrilor la setarea din fabrică.....	67
Iluminat interior LKPv 6523 / LKPv 1423.....	68
Decongelarea.....	68
Setarea afișajului pe afișaj în timpul fazei de decongelare.....	68
Curățarea.....	68
Defecțiuni.....	69
Scoaterea din funcțiune.....	69
Indicații privind depunerea la deșeuri.....	69
Mesaje de defecțiune posibile pe afișaj.....	69
Schimbarea balamalei ușii LKPv 65.. / LKPv 84.....	70

## Clasificarea avertismentelor

<b>⚠ PERICOL</b>	indică un pericol imediat care poate avea ca urmare decesul sau leziuni corporale grave, dacă nu este evitat.
<b>⚠ AVERTIZARE</b>	indică o situație periculoasă care poate avea ca urmare decesul sau leziuni corporale grave, dacă nu este evitată.
<b>⚠ PRUDENȚĂ</b>	indică o situație periculoasă care poate avea ca urmare leziuni corporale ușoare sau medii, dacă nu este evitată.
<b>ATENȚIE</b>	indică o situație periculoasă care poate avea ca urmare daune materiale, dacă nu este evitată.
<b>Indicație</b>	indică sfaturi și indicii utile.

## Indicații de siguranță și avertizare

- **AVERTIZARE:** Nu închideți orificiile de ventilație ale carcasei aparatului sau ale spațiului în care este montat aparatul. 
- **AVERTIZARE:** Nu utilizați pentru procesul de decongelare alte dispozitive mecanice sau alte mijloace în afara celor recomandate de producător.
- **AVERTIZARE:** Nu avariați circuitul agentului frigorific.
- **AVERTIZARE:** În interiorul spațiului de răcire nu vorfi operate aparate electrice care nu corespund modelului recomandat de producător.
- **AVERTIZARE:** Evitați deteriorarea cablului electric la instalarea aparatului.
- **AVERTIZARE:** Este interzisă amplasarea și operarea prelungitoarelor/blocurilor de distribuție, precum și a altor aparate electronice (ca de ex. transformatoare cu halogen) pe spatele aparatelor.
- **AVERTIZARE:** pericol de accidentare prin electrocutare! Sub capac sunt amplasate componente conductoare aflate sub tensiune. Solicitați repararea sau înlocuirea iluminatului interior cu LED numai serviciului pentru clienți sau personalului de specialitate instruit în acest sens.
- **AVERTIZARE:** pericol de accidentare cauzat de lampa cu LED. Intensitatea iluminatului cu LED corespunde clasei Laser "Grupă de risc 2". În cazul în care capacul este defect: nu priviți direct în lumină din imediata apropiere prin lentile optice. Vă puteți deteriora vederea.

- **AVERTIZARE:** Acest aparat trebuie fixat conform manualului de utilizare (instrucțiuni de montare), pentru evitarea pericolelor cauzate de lipsa de stabilitate.
- Utilizarea acestui aparat este permisă copiilor mai mari de 8 ani și persoanelor cu capacități fizice, senzoriale sau psihice reduse și persoanelor fără experiență suficientă și/sau cunoștințe suficiente, dacă acestea sunt supravegheate sau dacă au primit instrucțiuni despre modul de utilizare în siguranță a aparatului și dacă înțeleg pericolele care decurg din utilizare. Nu permiteți copiilor să se joace cu aparatul. Este interzisă efectuarea curățării și a întreținerii specifice utilizatorului de copii nesupravegheați. Este permisă umplerea și golirea frigiderului/congelatorului de către copii cu vârste cuprinse între 3 și 8 ani.
- Nu depozitați în aparat materiale explozibile, ca de exemplu recipiente cu aerosoli cu combustibil gazos inflamabil.
- Este nevoie de 2 persoane pentru instalarea aparatului, pentru a se evita accidentarea persoanelor și producerea de daune materiale.
- Controlați aparatul pentru a detecta eventualele deteriorări după îndepărtarea ambalajului. Contactați furnizorul în caz de defecte. Nu conectați aparatul la o sursă de alimentare.
- Evitați contactul prelungit cu suprafețele reci (de ex. produse reci/congelate). La nevoie luați măsuri de protecție (de ex. mănuși).
- Solicitați efectuarea reparațiilor și a intervențiilor la aparat exclusiv de către serviciul pentru clienți sau de către personal calificat, instruit în acest sens. Același lucru este valabil pentru înlocuirea cablului de alimentare cu curent.
- Efectuați reparațiile și intervențiile la aparat numai cu cablul scos din priză.
- Montați, conectați și eliminați aparatul numai conform indicațiilor din manualul de utilizare.
- În cazul unei defecțiuni scoateți ștecherul din priză sau deconectați siguranța.
- Deconectați cablul de la rețeaua de alimentare numai prin scoaterea ștecherului. Nu trageți de cablu.
- Nu utilizați iluminatul interior cu LED ca iluminat pentru încăpere. Iluminatul interior cu LED servește exclusiv pentru iluminarea spațiului interior al aparatului.
- Evitați focul deschis sau sursele de aprindere în interiorul aparatului.

## Simboluri pe aparat

	Simbolul se poate afla pe compresor. Se referă la uleiul din compresor și indică următorul pericol: Pericol de deces în caz de înghițire și penetrare a căilor respiratorii. Această indicație este importantă numai pentru reciclare. Nu există pericole în cazul funcționării normale.
	Avertizare cu privire la materialele inflamabile.
	Această etichetă sau o etichetă similară se poate afla pe spatele aparatului. Face referire la panouri învelite în spumă din ușă și/sau din carcasă. Această indicație este importantă numai pentru reciclare. Nu îndepărtați eticheta.

## Utilizarea conform domeniului de aplicație specificat

Acest frigider universal de laborator pentru utilizarea profesională este adecvat pentru depozitarea de produse la temperaturi între -2 °C și +16 °C (LKPv 6520, 8420, 1420), 0 °C și +16 °C (LKPv 6523, 1423).

Produse tipice de depozitat sunt probe de cercetare, reactivi, inventar de laborator etc.

La depozitarea unor substanțe sau produse valoroase, respectiv sensibile la temperatură este necesară utilizarea unui sistem de alarmă independent, supravegheat permanent.

Acest sistem de alarmă trebuie dimensionat astfel încât fiecare atenționare de alarmă să fie primită de o persoană competentă, care să fie în măsură să ia măsurile corespunzătoare.

## Întrebuințare greșită previzibilă

**Nu utilizați** aparatul pentru următoarele aplicații:

- Depozitarea și răcirea de
  - substanțe chimice instabile, inflamabile sau iritante
  - sânge, plasmă sau alte lichide corporale în scopuri de infuzie, utilizare sau introducere în corpul omenesc.
- În medii cu pericol de explozie.
- În aer liber sau în zone cu umiditate ridicată sau în zone supuse stropirii cu apă.

Utilizarea neconformă destinației specificate implică deteriorarea și alterarea produselor depozitate.

## Declarație de conformitate

A fost controlată etanșeitatea circuitului agentului frigorific. Aparatul îndeplinește dispozițiile în vigoare privind siguranța și corespunde Directivelor europene 2006/42/CE, 2014/30/UE, 2009/125/CE și 2011/65/UE.

## Emisiile acustice ale aparatului

Nivelul sonor al aparatului în timpul funcționării este sub 70 dB(A) (putere acustică rel. 1 pW).

## Clasa climatică

Clasa climatică indică temperatura ambiantă admisibilă pentru operarea aparatului, pentru a atinge puterea frigorifică completă și umiditatea maximă a aerului la locul de amplasare a aparatului, astfel încât să nu se formeze condens pe ușa aparatului.

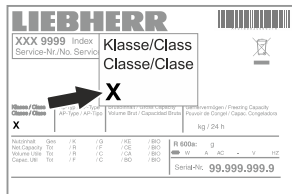

Clasa climatică este imprimată pe placa tipologică a aparatului.

Clasa climatică	Temperatura ambiantă max.	Umiditatea relativă max. a aerului
3	25 °C	60 %
4	30 °C	55 %
5	40 °C	40 %
7	35 °C	75 %

Temperatura ambiantă minimă admisă a încăperii la locul de amplasare este de 10 °C.

## Descrierea aparatului

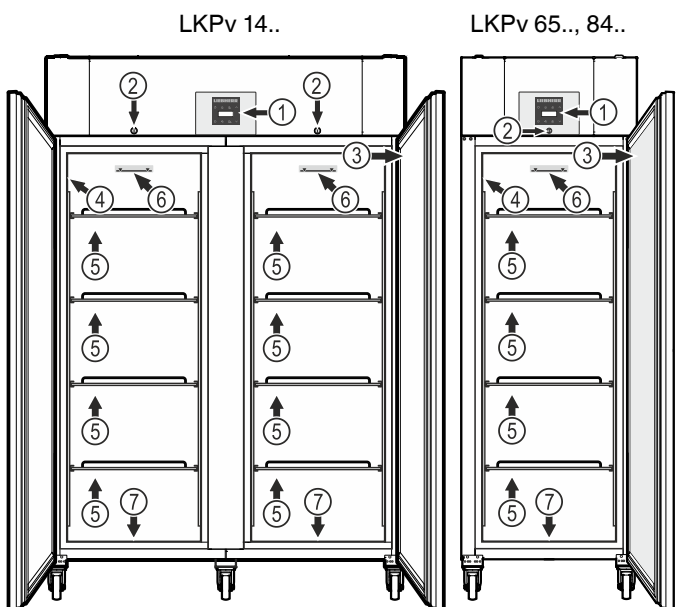

- (1) Elemente de operare și control
- (2) Încuietoare
- (3) Placă tipologică
- (4) Placă tipologică (LKPv 6523 / LKPv 1423)
- (5) Grătare de depozitare

### ATENȚIE

Încărcarea maximă pentru fiecare grilaj de depozitare este de 60 kg.

- (6) marcaj de stivuire

Depozitați pe grilajul superior numai până la marcajul de stivuire. Acest lucru este important pentru recircularea regulată a aerului și pentru asigurarea unei temperaturi egale în tot spațiul interior.

- (7) Orificiul de scurgere pentru apa de spălare

La partea inferioară a aparatului poate fi montat un furtun de scurgere cu ajutorul unui racord R 3/4. Astfel, apa de spălare rezultată la curățarea spațiului interior al aparatului poate fi evacuată. Un racord cotit este livrat împreună cu aparatul.

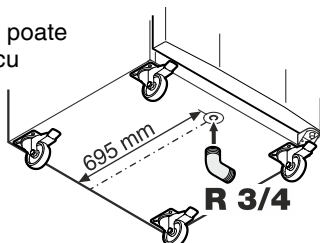

## Instalare

- Nu amplasați aparatul expus razelor directe ale soarelui, lângă mașina de gătit, calorifer sau alte asemenea.
- Cu cât este mai mult agent frigorific în aparat, cu atât mai mare trebuie să fie spațiul în care stă aparatul. În spații prea mici, în cazul unei scurgeri, poate apărea un amestec gazeer inflamabil. Pentru fiecare 8 g de agent frigorific, spațiul de amplasare trebuie să fie de cel puțin 1 m<sup>3</sup>. Informații privind agentul frigorific utilizat găsiți pe marca de fabricație din interiorul aparatului.
- Distanța dintre muchia superioară a aparatului și tavanul încăperii trebuie să fie de minimum 30 cm.

## Alinierea aparatului

### ATENȚIE

Aparatul trebuie să fie dispus orizontal și vertical. Dacă aparatul stă oblic, corpul acestuia se poate deforma și ușa nu se va mai închide corect.

## Racordarea electrică

Utilizați aparatul numai cu **curent alternativ**.

Tensiunea admisibilă și frecvența admisibilă sunt imprimate pe placa tipologică a aparatului. Poziția plăcii tipologice este indicată în capitolul **Descrierea aparatului**.

Priza trebuie să fie pământată și asigurată electric regulamentar.

Curentul de declanșare al siguranței trebuie să fie între 10 A și 16 A.

Priza nu se va afla în spatele aparatului și trebuie să fie ușor accesibilă.

Nu racordați aparatul cu ajutorul unui cablu prelungitor sau al unor prize de distribuție.

Nu utilizați redresoare insulare (transformatoare de curent continuu în curent alternativ, respectiv curent trifazic) sau ștechere pentru economisirea energiei. Pericol de deteriorare a sistemului electronic!

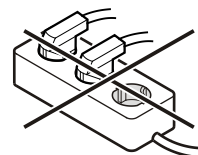

## Dimensiuni aparat

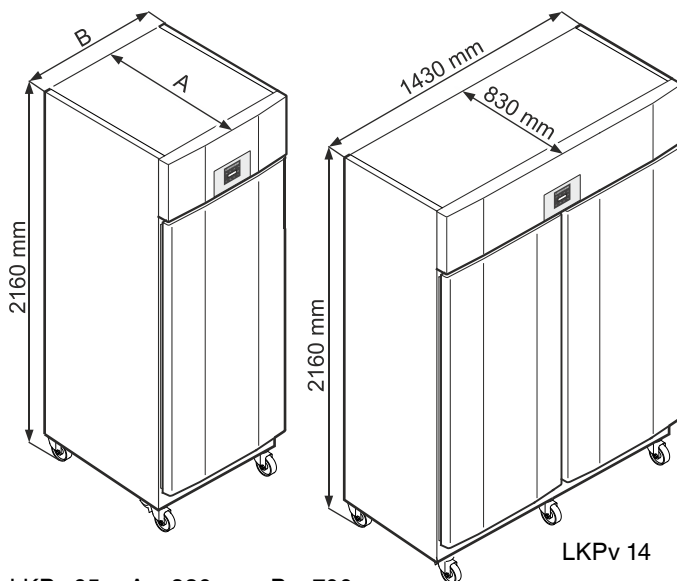

- LKPv 65 A = 830 mm, B = 700 mm  
LKPv 84 A = 980 mm, B = 790 mm

## Dotarea

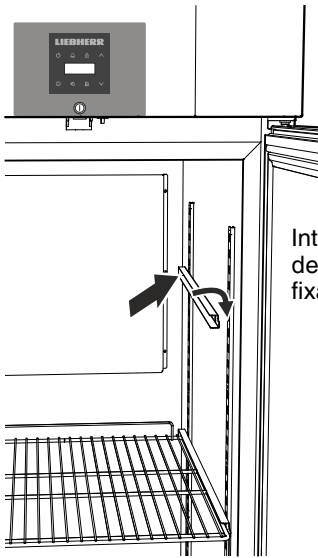

Introduceți mai întâi șinele în plinta de fixare la înălțimea dorită și apoi fixați-le în față.

## Dotarea LKPv 1420

Introduceți șinele suport livrate în dreapta și în stânga în puntea verticală.

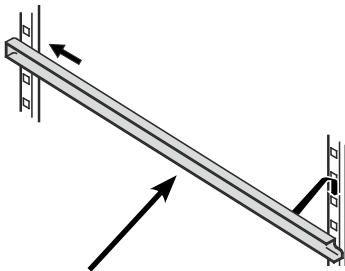

Introduceți mai întâi șinele în plinta de fixare la înălțimea dorită și apoi fixați-le în față.

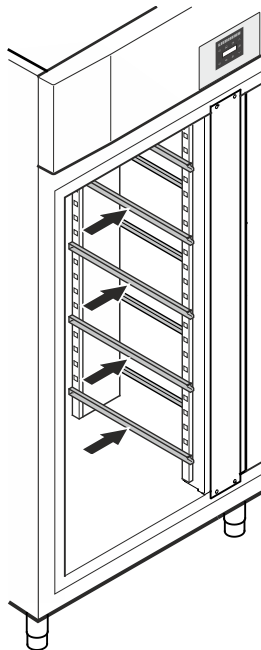

## Grătarele intermediare

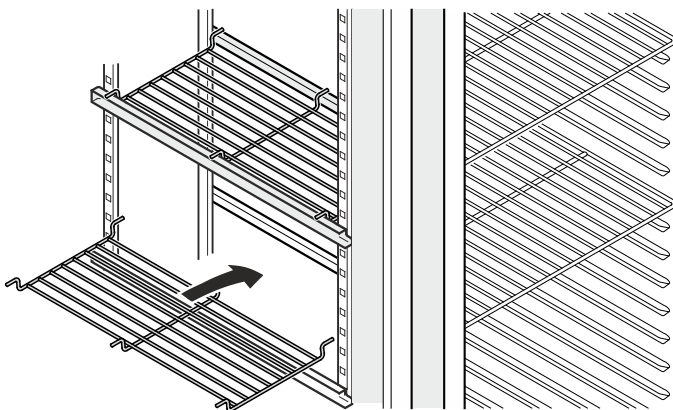

Amplasați grătarele intermediare livrate pe șinele suport.

## ATENȚIE

Încărcarea maximă pentru fiecare grătar intermediar este de 20 kg.

## Încuietoarea de siguranță

Încuietoarea este dotată cu un mecanism de siguranță.

## Încuierea aparatului

- Introduceți cheia în direcția 1.
- Rotiți cheia cu 180°.

Pentru a deschide aparatul, procedați în aceeași succesiune.

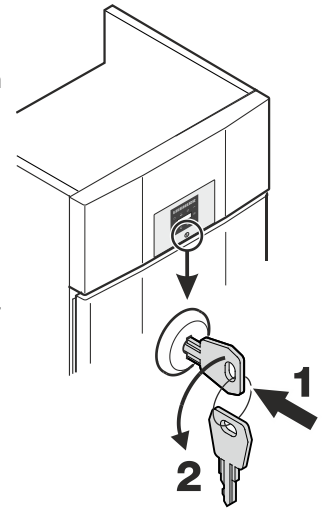

## Bateria de siguranță

Înainte de punerea în funcțiune a aparatului, bateria montată în agregat trebuie racordată.

Această baterie garantează că mesajele de alarmă sunt emise chiar și în timpul căderii rețelei electrice.

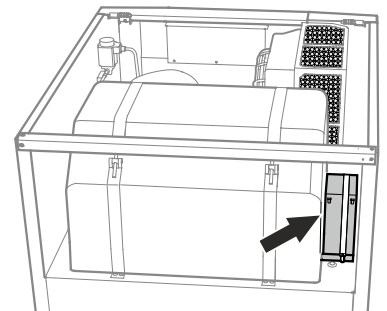

## ATENȚIE

Nu este permisă încă racordarea electrică a aparatului.

Îndepărtați capacul.

Fixați conectorul la polul plus al bateriei.

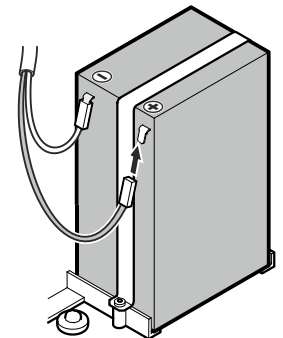
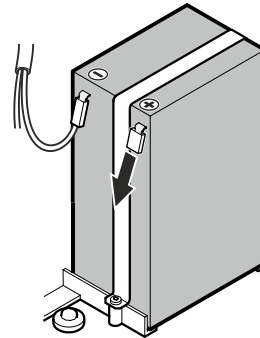







## Indicații de eliminare pentru baterii

La eliminarea aparatului acumulatorul trebuie demontat și depus într-un loc separat specializat în tratarea bateriilor.











**NU deteriorați și nu scurcircuitați acumulatorul!**

## Elemente de operare și control



-  Buton ON/OFF (Pornirea și oprirea aparatului)
-  Buton pentru interogarea stărilor de alarmă salvate
-  Blocarea butoanelor
-  Taste de selectare
-  Buton de oprire a alarmei
-  Buton de decongelare (activarea manuală a funcției de decongelare)
-  Tasta Enter

### Simboluri de pe display

-  Compresorul în funcțiune
-  LEDul clipește - întârzierea pornirii agregatului de răcire. După compensarea presiunii în circuitul de răcire, compresorul pornește automat.
-  Ventilatorul în funcțiune
-  Aparatul este în faza de decongelare
-  Afișajul temperaturii prin intermediul senzorului pentru produs este activă
-  LEDul clipește și se afișează E t c. Ceasul de timp real trebuie resetat.
-  Afișajul H înseamnă că se înregistrează alimentarea cu energie și temperatura interioară a aparatului.
-  Când afișajul H clipește pe afișaj, a avut loc o cădere de tensiune sau temperatura în aparat s-a situat într-un interval inadmisibil.
-  Funcția de alarmă
-  Există o defecțiune la aparat. Apelați la serviciul pentru clienți.

### Avertizor contra căderii rețelei electrice

În cazul unei căderi a rețelei electrice se aude avertizarea sonoră și pe afișaj este afișat **b t P**.

Când H pâlpâie pe afișajul, temperatura a crescut peste limita superioară a valorii de alarmă de + 8 °C.

Verificați evoluția temperaturii conform indicațiilor din capitolul **Afișarea stărilor de alarmă salvate** și decideți referitor la utilizarea în continuare a bunurilor depozitate în frigider.

## Conectarea și oprirea aparatului

Se introduce ștecherul în priză. Afișajul = **OFF**.

### Pornire aparatului



 apăsați timp de 5 sec. Afișajul = **ON**

La prima punere în funcțiune nu se emite niciun mesaj de alarmă.

Dacă după prima punere în funcțiune aparatul este separat de la rețeaua electrică pentru un timp mai îndelungat și temperatura în spațiul interior crește și depășește valoarea superioară de alarmă, sistemul electronic recunoaște această depășire ca fiind o defecțiune (H clipește pe afișaj).

La o nouă punere în funcțiune, acest afișaj trebuie resetat conform descrierii de mai jos.

Apăsați .

 +  apăsați timp de 5 sec. Afișajul = **RES**

LEDul H luminează acum din nou continuu.

 apăsați timp de 5 sec.

Sistemul electronic trece apoi în regimul de funcționare normal.

### Oprire aparatului

 apăsați timp de 5 sec. Afișajul = **OFF**

### Reglarea temperaturii

 apăsați timp de 1 sec. Afișajul temperaturii clipește.

Creștere temperatură (mai cald) - Apăsați .

Reducere temperatură (mai rece) - Apăsați .

Apăsați din nou . Reglarea temperaturii dorită este salvată.

### Indicație

În cea mai caldă zonă a spațiului interior temperatura poate fi mai mare decât temperatura setată.

Dacă ușa rămâne deschisă pentru o perioadă mai lungă, poate avea loc o creștere semnificativă a temperaturii în compartimentele aparatului.

### Modul de afișare a temperaturii

Pentru afișajul temperaturii poate fi selectată unitatea de măsură grade Celsius sau grade Fahrenheit. Setarea din fabrică este grade Celsius.

 apăsați timp de 5 sec. Afișajul = **r 1 5**

Apăsați . Afișajul = |

Cu butoanele  sau  selectați setarea dorită.

0 = °C    1 = °F



Apăsați . Afișajul = **r 1 5**

 apăsați timp de 5 sec.

Sistemul electronic trece apoi în regimul de funcționare normal.

## Alarmă de deschiderea ușii

Dacă se deschide ușa, LEDul  se aprinde și afișajul temperaturii începe să clipească.



Dacă ușa este deschisă mai mult de 240 de secunde, LEDul  începe să clipească și pe afișaj clipește alternativ  și afișajul temperaturii.



Se aude avertizarea sonoră (în măsura în care funcția de avertizare sonoră nu a fost dezactivată).

Dacă ușa trebuie să rămână deschisă mai mult timp pentru depozitarea de bunurilor de refrigerat, puteți dezactiva avertizarea sonoră prin apăsarea butonului .

## Setarea perioadei de întârziere pentru avertizarea sonoră la deschiderea ușii



Intervalul de timp până la declanșarea avertizării sonore după deschiderea ușii poate fi modificat.

 apăsați timp de 5 sec. Afișajul = 

Apăsați , până când pe afișaj apare .

Apăsați . Afișajul = |. Domeniul de reglare = 1-5 minute

Cu butoanele  sau  selectați setarea dorită.



Apăsați . Afișajul = 

 apăsați timp de 5 sec.



Sistemul electronic trece apoi în regimul de funcționare normal.

## Reglajele avertizării sonore



Avertizarea sonoră rămâne dezactivată pentru alarma actuală după apăsarea butonului . Dacă intenționați ca avertizarea sonoră să se activeze din nou automat, efectuați următorii pași.

 apăsați timp de 5 sec. Afișajul = 

Apăsați , până când pe afișaj apare .



Apăsați . Afișajul = 

Apăsați . Afișajul = |

Apăsați . Afișajul = 



Reactivarea automată a avertizării sonore este activă acum.

Intervalul de timp până la redeclanșarea avertizării sonore trebuie setat.

Apăsați , Afișajul = .

Apăsați . Afișajul = | Domeniul de reglare = 1-120 minute

Cu butoanele  sau  selectați setarea dorită.



Apăsați . Afișajul = 

 apăsați timp de 5 sec.



Sistemul electronic trece apoi în regimul de funcționare normal.

## Dezactivarea funcției de avertizare sonoră

Funcția de avertizare sonoră poate fi dezactivată complet, dacă este cazul.

 apăsați timp de 5 sec. Afișajul = 



Apăsați , până când pe afișaj apare .

Apăsați . Afișajul = 

Cu butoanele  sau  selectați setarea dorită.

0 = funcția de avertizare sonoră activată

1 = funcția de avertizare sonoră dezactivată

Apăsați . Afișajul = 

 apăsați timp de 5 sec.



Sistemul electronic trece apoi în regimul de funcționare normal.

## Test alarmă

Cu acest program de testare poate fi verificată funcționarea dispozitivului de alarmă intern și a unui eventual dispozitiv de alarmă extern conectat.

Răcirea aparatului nu este întreruptă în timpul programului de testare.

 +  apăsați timp de 5 sec.

- Afișajul trece la o valoare a temperaturii cu 0,2 °C sub limita superioară setată a alarmei.
- Valoarea temperaturii crește la fiecare 2 secunde cu 0,1 °C.
- La atingerea limitei superioare a alarmei, pe afișaj apare . O unitate externă de alarmă racordată la ieșirea liberă de potențial este activată acum.
- Valoarea temperaturii crește în continuare până la 0,2 °C peste limita superioară a valorii de alarmă.
- Același proces se derulează automat pentru limita inferioară a valorii de alarmă. Pe afișaj apare .



În timpul programului de testare LEDul luminează .

Sistemul electronic trece apoi automat în regimul de funcționare normal.

## Întreruperea înainte de termen a programului de testare

 apăsați timp de 5 sec.

### Indicație

Dacă limita superioară și inferioară a valorii de alarmă (**AL** și **AH** în capitolul "**Setarea parametrilor de alarmă**") este setată la 0, în acest program de testare pe afișaj apare  și .

### Indicație

În cazul unui test real al alarmei de temperatură, în afara parametrilor reglabili de alarmă AL, AH și Ad se aplică și un interval suplimentar de întârziere (60 min).

După deschiderea unei uși sau după o decongelarea, întârzierea alarmei Ad se prelungeste cu acest interval suplimentar de întârziere (60 min). Este interzisă modificarea acestui interval suplimentar de întârziere.

Astfel alarma de temperatură după deschiderea ușii sau după dezghețare se declanșează mai târziu decât setarea efectuată cu ajutorul parametrului Ad.





## Exemplu pentru interogarea unei alarme

Situație: HA / HF /  clipește pe afișaj.

Apăsați  . Afișajul = HF r1

Apăsați  . Afișajul = 

Nu a intervenit nicio stare de alarmă cu temperatură prea mare sau prea scăzută. Trebuie să se treacă la afișajul HF r1.

Apăsați  . Afișajul = HF r1

Apăsați  , până când pe afișaj apare HF r1.

Apăsați  . Afișajul = | a intervenit 1 cădere a rețelei.

Apăsați  . Afișajul = HF r1

Apăsați  . Afișajul = HF cea mai actuală cădere a rețelei.

Apăsați  . Afișajul = 400 (anul)



Apăsați  . Afișajul = 1100 (luna 1-12)

Apăsați  . Afișajul = 1000 (ziua 1-31)

Apăsați  . Afișajul = 1000 (ora 0-23)

Apăsați  . Afișajul = 0000 (minutul 0-59)

Apăsați  . Afișajul = 100 (intervalul de timp în minute)

 +  apăsați timp de 5 sec. Afișajul = r 5

LEDul  luminează acum din nou continuu.

Afișajul HA / HF va fi șters.

Astfel sistemul electronic este pregătit pentru următorul caz de alarmă.

 apăsați timp de 5 sec.

Sistemul electronic trece apoi în regimul de funcționare normal.

## Calibrarea senzorului de reglare



(senzorul pentru reglarea temperaturii cu care aparatele sunt echipate în serie)

Eventualele toleranțe ale senzorului de reglare (diferența dintre temperatura afișată și temperatura interioară) pot fi compensate cu această funcție.

 apăsați timp de 5 sec. Afișajul = r 5

Apăsați  , până când pe afișaj apare r 1 l.

Apăsați  . Afișajul = valoarea de corectură setată din fabrică

Măriți sau reduceți valoarea de corectură în pași de 0,1 °C utilizând butonul  sau .

Apăsați  . Afișajul = temperatura interioară actuală (corectată)

Apăsați  . Afișajul = r 1 l

 apăsați timp de 5 sec.

Sistemul electronic trece apoi în regimul de funcționare normal.

## Senzorul pentru produs (accesoriu livrabil)

Temperatura dintr-un loc la alegere din spațiul interior poate fi măsurată, respectiv înregistrată, cu senzorul pentru produs.

### • Scoateți ștecherul din priză!

1. Introduceți senzorul prin orificiu în interiorul aparatului și poziționați-l în spațiul interior.

Etanșați orificiul cu substanță de etanșare!

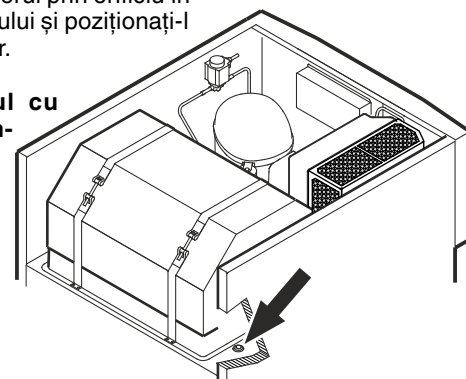

2. Scoateți șurubul de pe partea de jos a capacului frontal.

Ridicați în sus capacul frontal.

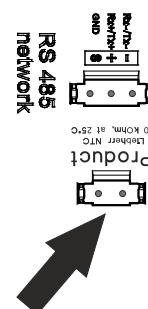
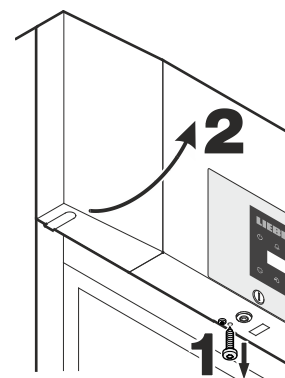

3. Introduceți conectorul senzorului pentru produs.

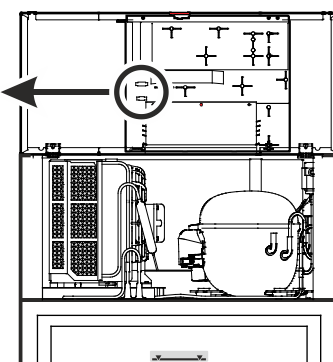

4. Închideți capacul frontal și fixați-o cu șurubul.

## Activarea senzorului pentru produs

 apăsați timp de 5 sec. Afișajul = r 5

Apăsați  , până când pe afișaj apare r 1 3.

Apăsați  . Afișajul = 

Apăsați  . Afișajul = |

Apăsați  . Afișajul = r 1 3

 apăsați timp de 5 sec. Sistemul electronic trece apoi în regimul de funcționare normal.

Dacă pe afișaj apare  , senzorul pentru produs nu a fost activat.

Dacă pe afișaj apare  , senzorul pentru produs nu a fost conectat sau este defect.

## Calibrarea senzorului pentru produs

Eventualele toleranțe ale senzorului pentru produs (diferența dintre temperatura afișată și temperatura interioară actuală) pot fi compensate cu această funcție.

Apăsăți timp de 5 sec. Afișajul = r<sup>1</sup>5

Apăsăți  $\wedge$ , până când pe afișaj apare r<sup>1</sup>53.

Apăsăți  $\odot$ . Afișajul = 0.0

Măriți sau reduceți valoarea de corectură în pași de 0,1 °C utilizând butonul  $\vee$  sau  $\wedge$ .

Apăsăți  $\odot$ . Afișajul = temperatura interioară actuală (corectată) a senzorului pentru produs

Apăsăți  $\odot$ . Afișajul = r<sup>1</sup>53

Apăsăți timp de 5 sec.

Sistemul electronic trece apoi în regimul de funcționare normal.

## Comutarea afișajului temperaturii între senzorul de reglare și senzorul pentru produs

Apăsăți timp de 5 sec. Afișajul = r<sup>1</sup>5

Afișajul  $\wedge$ , până când pe afișaj apare r<sup>1</sup>51.

Apăsăți  $\odot$ . Afișajul = 1 (senzorul de reglare)

Afișajul  $\wedge$ . Afișajul = 2 (Senzorul pentru produs)

Când senzorul pentru produs este activ, pe afișaj apare  $\text{AUX}$ .

Apăsăți  $\odot$ . Afișajul = r<sup>1</sup>5

Apăsăți timp de 5 sec.

Sistemul electronic trece apoi în regimul de funcționare normal.

## Alarmă externă

Sunt disponibile un contact de alarmă liber de potențial și o interfață RS485.

Prin intermediul comerciantului autorizat sau al serviciului pentru clienți este disponibil și un set pentru utilizarea ulterioară în scopul evaluării datelor prin interfața RS485.

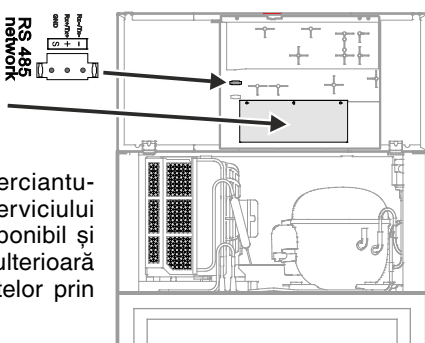

**Racordarea aparatului la un dispozitiv de alarmă extern se va efectua numai de către personalul de specialitate competent!**

## Blocarea butoanelor

Cu funcția de blocare a butoanelor sistemul electronic poate fi asigurat împotriva modificărilor accidentale.

### Setați codul PIN pentru funcția de blocare a butoanelor

Apăsăți timp de 5 sec. Afișajul = r<sup>1</sup>5

Apăsăți  $\vee$ , până când pe afișaj apare P 1.

Apăsăți  $\odot$ . Afișajul = 0

Selectați un cod PIN între 0 și 999 utilizând butoanele  $\vee$  sau  $\wedge$ .

Apăsăți  $\odot$ . Afișajul = P 1

Apăsăți timp de 5 sec.

Sistemul electronic trece apoi în regimul de funcționare normal.

### Activarea blocării butoanelor

Apăsăți timp de 5 sec. Afișajul = 0

Selectați codul PIN cu butoanele  $\vee$  sau  $\wedge$ .

Apăsăți  $\odot$ . Afișajul = 100

Toate funcțiile sunt blocate cu excepția funcției  $\text{AUX}$  și  $\text{LOG}$ .

Dacă se introduce un cod PIN greșit, sistemul electronic trece în regimul de funcționare normal fără a activa blocarea butoanelor.

### Dezactivarea blocării butoanelor

Apăsăți timp de 5 sec. Afișajul = 1

Selectați codul PIN cu butoanele  $\vee$  sau  $\wedge$ .

Apăsăți  $\odot$ . Afișajul = 001

Toate funcțiile sunt autorizate.

Dacă se introduce un cod PIN greșit, blocarea butoanelor rămâne activă.

## Setarea ceasului de timp real

Ceasul de timp real este presetat (CET). Ora pentru timpul local trebuie resetată manual.

Apăsăți timp de 5 sec. Afișajul = r<sup>1</sup>5

Apăsăți  $\nabla$ . Afișajul =  $\bar{c}$  c

Apăsăți  $\odot$ . Afișajul = 900 (anul)

Apăsăți  $\odot$ . Afișajul = 00

Cu butoanele  $\nabla$   $\wedge$  setați anul.

Apăsăți  $\odot$ .

Apăsăți  $\wedge$ . Afișajul = 1111 (luna 1-12)

Apăsăți  $\odot$ . Afișajul = 00

Cu butoanele  $\nabla$   $\wedge$  setați luna.

Apăsăți  $\odot$ .

Apăsăți  $\wedge$ . Afișajul = 1111 (ziua 1-31)

Apăsăți  $\odot$ . Afișajul = 00

Cu butoanele  $\nabla$   $\wedge$  setați ziua.

Apăsăți  $\odot$ .

Apăsăți  $\wedge$ . Afișajul = 1111 (ziua săptămânii)  
(1 = luni, 7 = duminică)

Apăsăți  $\odot$ . Afișajul = 00

Cu butoanele  $\nabla$   $\wedge$  setați ziua săptămânii.

Apăsăți  $\odot$ .

Apăsăți  $\wedge$ . Afișajul = 1111 (ora 0-23)

Apăsăți  $\odot$ . Afișajul = 00

Cu butoanele  $\nabla$   $\wedge$  setați ora.

Apăsăți  $\odot$ .

Apăsăți  $\wedge$ . Afișajul = 1111 (minutul 0-59)

Apăsăți  $\odot$ . Afișajul = 00

Cu butoanele  $\nabla$   $\wedge$  setați minutele.

Apăsăți  $\odot$ .

Apăsăți timp de 5 sec.

Sistemul electronic trece apoi în regimul de funcționare normal.

Dacă pe afișaj apare  $\bar{c}$  c, ceasul de timp real trebuie reglat din nou.

## Comutarea manuală la ora de vară/iarnă

Comutarea la ora de vară are loc automat în sistemul electronic în ultima duminică din martie la ora 2 dimineața.

Comutarea la ora de iarnă are loc automat în sistemul electronic în ultima duminică din octombrie la ora 2 dimineața.

Pentru a activa noua oră, aparatul trebuie oprit și repornit după termenele indicate mai sus.

## Activarea/dezactivarea comutării automate a orei de vară/iarnă

Apăsăți timp de 5 sec. Afișajul = r<sup>1</sup>5

Apăsăți  $\nabla$ , până când pe afișaj apare d5E.

Apăsăți  $\odot$ . Afișajul = 1

Cu butoanele  $\nabla$  sau  $\wedge$  selectați setarea dorită.

0 = dezactivată

1 = activată

Apăsăți  $\odot$ . Afișajul = d5E

Apăsăți timp de 5 sec.

Sistemul electronic trece apoi în regimul de funcționare normal.

## Modificarea adresei rețelei

În cazul conectării mai multor aparate prin intermediul unei interfețe RS485, fiecărui aparat trebuie să i se atribuie o adresă de rețea proprie.

Apăsăți timp de 5 sec. Afișajul = r<sup>1</sup>5

Apăsăți  $\nabla$ , până când pe afișaj apare H0.

Apăsăți  $\odot$ . Afișajul = 1

Modificați adresa rețelei cu butonul  $\nabla$  sau  $\wedge$  (1-207).

Apăsăți  $\odot$ . Afișajul = H0

Apăsăți timp de 5 sec.

Sistemul electronic trece apoi în regimul de funcționare normal.

## Resetarea parametrilor la setarea din fabrică

Cu ajutorul acestei funcții limitele valorii de alarmă și valorile calibrării senzorilor pot fi resetate la setarea din fabrică.

Țineți apăsat butonul  $\odot$  cca 3 secunde.

Afișajul **OFF** și afișajul temperaturii clipește alternativ.

Scoateți ștecherul bateriei. 

Scoateți ștecherul din priză

Fixați conectorul la polul plus al bateriei.

Se ține apăsat și se introduce ștecherul în priză.

Afișajul = b r 1

Apăsăți  $\odot$ . Afișajul = 5 c d

Sistemul electronic trece apoi în regimul de funcționare normal.

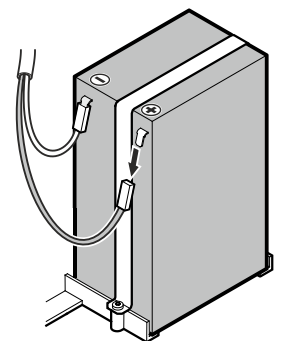

## Iluminat interior LKpv 6523 / LKpv 1423

Iluminatul este montat în partea de sus a spațiului interior.

Prin acționarea comutatorului (S) puteți porni sau opri iluminatul.

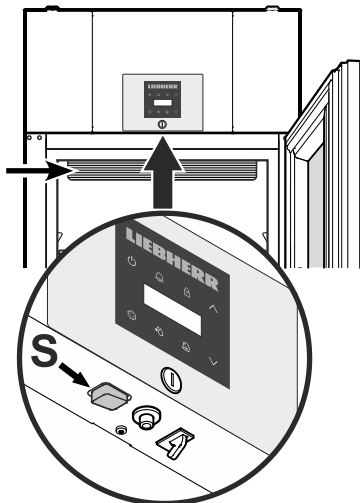

## Decongelarea

Compartimentul frigider se decongelează automat.

### Activarea manuală a funcției de decongelare

În cazul în care ușa nu a fost închisă bine un timp mai îndelungat, în spațiul interior, respectiv în instalația de producere a frigului se poate forma o cantitate mare de gheață. În aceste caz, funcția de decongelare poate fi activată manual.

\* apăsați timp de 3 sec. Afișajul = +

Sistemul electronic trece apoi automat în regimul de funcționare normal.

Afișajul =

## Setarea afișajului pe afișaj în timpul fazei de decongelare

apăsați timp de 5 sec. Afișajul =

Apăsați , până când pe afișaj apare

Apăsați . Afișajul = |

Cu butoanele sau selectați setarea dorită.

0 = simbol + afișaj alternativ de la și la temperatura actuală în spațiul interior al aparatului.

1 = simbol + temperatura înainte de faza de decongelare (setarea din fabrică).

2 = simbol +

Apăsați . Afișajul =

apăsați timp de 5 sec. Sistemul electronic trece apoi în regimul de funcționare normal.

## Curățarea

### ⚠ AVERTIZARE

Înainte de curățare, trebuie să scoateți în mod obligatoriu aparatul din priză. Scoateți ștecherul din priză sau deconectați siguranța!

### ⚠ PRUDENȚĂ

Pericol de avariere a componentelor aparatului și pericol de accidentare cauzate de aburi fierbinți.

Nu curățați aparatul cu aparate de curățat cu aburi!

### ATENȚIE

Toate suprafețele din aparat trebuie curățate la intervale regulate!

- Curățați spațiul interior, dotările și pereții exteriori cu apă caldă și puțin detergent. Nu utilizați în niciun caz substanțe de curățare, resp. chimice, cu conținut de granulat sau acid.
- Pentru a preveni scurtcircuiturile, aveți grijă ca la curățarea aparatului să nu pătrundă apă de spălare în componente electrice.
- Uscați totul temeinic cu o lavetă.
- Pentru aparatele executate din inox, utilizați un agent de curățare uzual pentru inox.
- Nu deteriorați sau îndepărtați placa tipologică din interiorul aparatului - este importantă pentru serviciul pentru clienți.

## Curățarea filtrului de praf

Curățați filtrul de praf de cel puțin 2 ori pe an!

### Scoateți ștecherul din priză!

1. Scoateți filtrul de praf trăgând în sus.
2. Curățați filtrul de praf cu apă și detergent.
3. Montați la loc filtrul de praf.

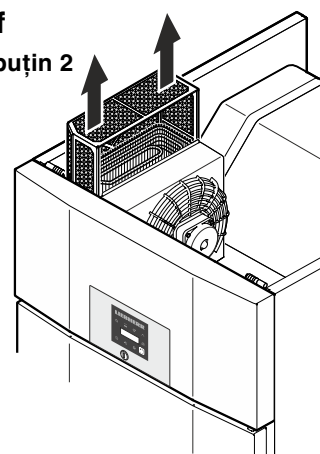

## Defecțiuni

**Puteți remedia următoarele defecțiuni prin verificarea cauzelor posibile.**

- **Aparatul nu funcționează.** Verificați dacă
  - aparatul este pornit,
  - ștecherul este introdus în priză,
  - siguranța prizei este în regulă.
- **Temperatura nu este suficient de scăzută.** Verificați
  - setarea conform secțiunii „Reglarea temperaturii”, a fost setată valoarea corectă?
  - dacă termometrul introdus separat afișează valoarea corectă.
  - Evacuarea aerului este în ordine?
  - Locul de montare este prea aproape de o sursă de căldură?
- **Testul alarmei de temperatură nu funcționează regulamente.**
  - Vezi secțiunea „Test alarmă” și „Setarea parametrilor de alarmă”

Dacă nu există niciuna dintre cauzele de mai sus și nu puteți îndepărta dvs. defecțiunea, vă rugăm să vă adresați celui mai apropiat serviciu pentru clienți. Comunicați-ne denumirea tipului (1), numărul de service (2) și numărul de serie (3) de pe placa tipologică.

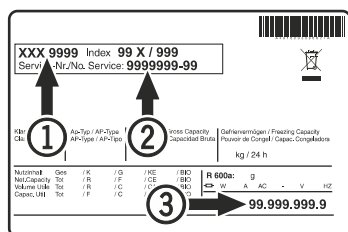



Poziția plăcii tipologice este indicată în capitolul **Descrierea aparatului**.

## Scoaterea din funcțiune

În cazul în care aparatul este gol pentru o perioadă mai mare de timp, trebuie oprit, decongelat, curățat și uscat, iar ușa trebuie menținută deschisă, pentru a se evita formarea mucegaiului.

Pentru a separa bateria de siguranță de la sistemul electronic se vor efectua următorii pași.

- Țineți apăsat butonul  cca 5 secunde.
- Afișajul **OFF** și afișajul temperaturii clipesc alternativ.
- Scoateți ștecherul bateriei. 

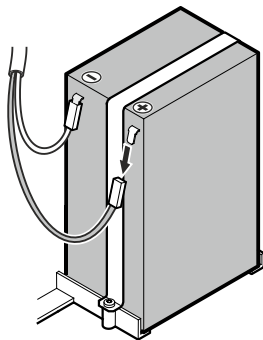

## Indicații privind depunerea la deșuri

Aparatul conține materii prime valoroase și trebuie reciclat separat de deșeurile menajere. Depunerea la deșuri a aparatelor uzate trebuie efectuată corect și profesional conform prevederilor și legilor în vigoare la fața locului.



Nu deteriorați circuitul de răcire la transportul unui aparat scos din uz.



Acest aparat conține gaze inflamabile în circuitul de răcire și în spuma de izolare.

Informații referitoare la casarea și reciclarea corectă oferă administrația publică sau unitatea autorizată pentru eliminarea deșeurilor.

## Mesaje de defecțiune posibile pe afișaj

Cod de defecțiune	Defecțiune	Măsură
E0, E1, E2, rE	Senzor de temperatură defect	Apelați la serviciul pentru clienți
EE, EF	Defecțiune la sistemul electronic de comandă	Apelați la serviciul pentru clienți
dOr	Ușa aparatului deschisă prea mult	Închideți ușa aparatului
HI	Temperatură prea ridicată în aparat (cald)	Verificați dacă ușa nu este corect închisă. Apelați la serviciul pentru clienți dacă temperatura nu scade.

### Indicație

Pe lângă afișajul HI clipesc și simbolurile  +  indicând că încălzirile electrice ale aparatului sunt dezactivate automat în cazul unei avarii.

LO	Temperatură prea scăzută în aparat (rece)	Apelați la serviciul pentru clienți
Etc		Setați din nou ceasul de timp real (vezi capitolul "Setarea ceasului de timp real")
HF, HA	A avut loc o cădere mai îndelungată a rețelei sau în spațiul interior a fost prea cald sau prea frig o anumită perioadă de timp.	Vezi capitolul <b>Afișarea stărilor de alarmă salvate și citirea evoluției temperaturii</b>
AFr	Temperatura în zona senzorului pentru produs < 0 °C	Apelați la serviciul pentru clienți
btE	Defecțiune la bateria de siguranță	Verificați dacă bateria este racordată corect. Vezi bateria de siguranță. Dacă bateria este racordată corect, iar codul de defecțiune este afișat în continuare, apelați la serviciul pentru clienți.
btP	Avertizor contra căderii rețelei electrice	Se stinge din nou când tensiunea de rețea este prezentă iarăși. Decideți referitor la utilizarea în continuare a bunurilor refrigerate.

## Schimbarea balamalei uşii LKPv 65.. / LKPv 84..

Schimbarea balamalei uşii se va efectua numai de către personalul de specialitate.

Pentru remontare sunt necesare două persoane.

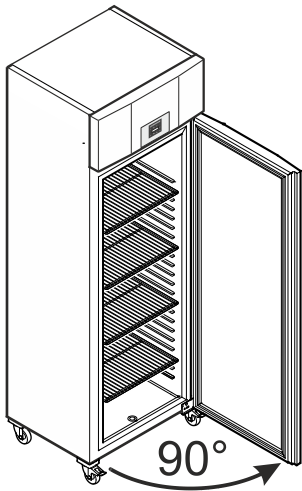

1. Deschideți ușa la cca 90°.

### Indicație importantă

Ușa trebuie deschisă la 90°, înainte de demontarea colțarului balamalei.

Astfel mecanismul de închidere automată montat în ușă este menținut în poziția necesară pentru montaj.

### ⚠ AVERTIZARE!

În cazul în care ușa este demontată în poziția închisă și este montată apoi la loc, mecanismul de închidere automată va fi avariat la prima deschidere a uşii.

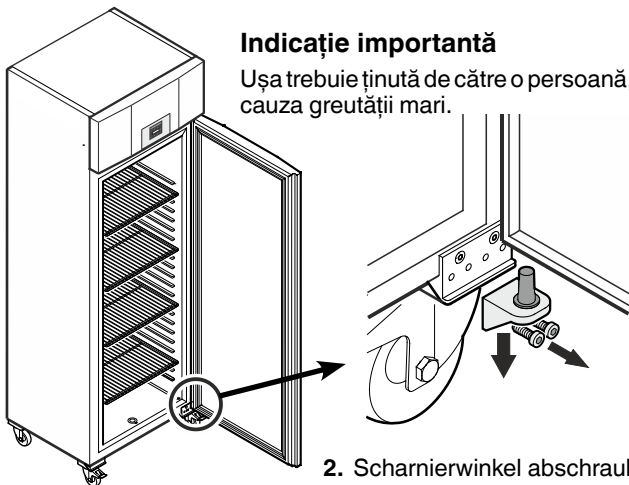

### Indicație importantă

Ușa trebuie ținută de către o persoană, din cauza greutății mari.

2. Scharnierwinkel abschrauben.  
Tür nach unten abnehmen.

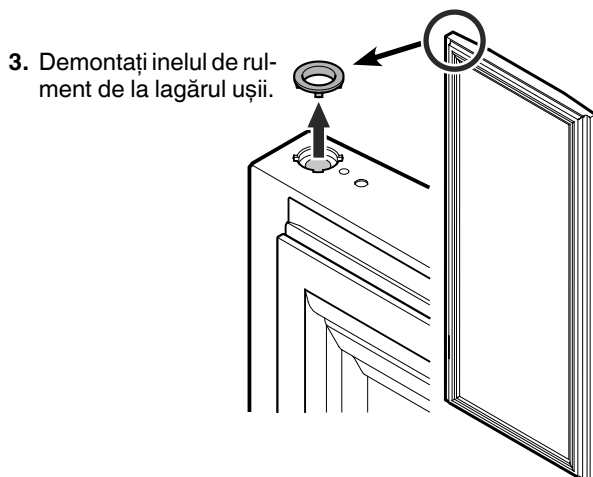

3. Demontați inelul de rulment de la lagărul uşii.

4. Scoateți piesele lagărului din colțarul balamalei.

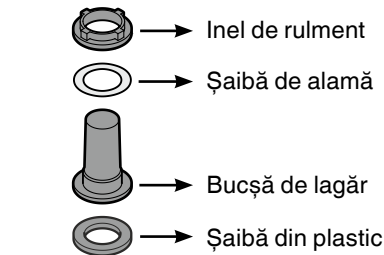

### Indicații referitoare la punctul 4

La extragere, bucsă de lagăr cu şaibă de alamă și inelul de rulment se poate bloca în lagărul uşii, și trebuie scoasă de aici în acest caz

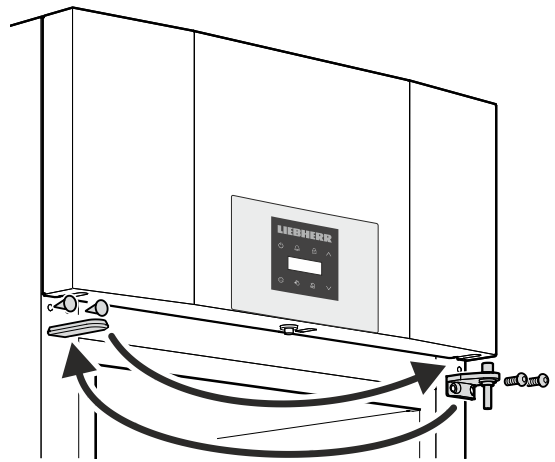

5. Mutăți colțarul balamalei și capacele pe partea opusă respectivă.

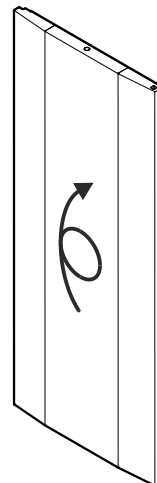

6. Rotiți ușa cu 180°.

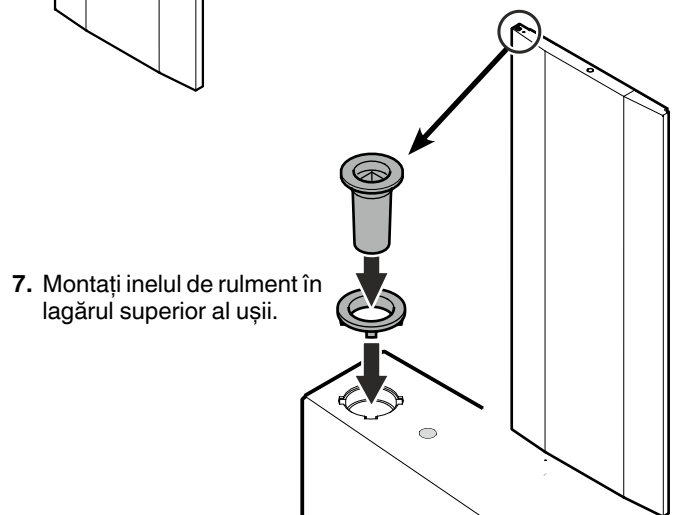

7. Montați inelul de rulment în lagărul superior al uşii.

8. Deșurubați unghiul de depozitare de bază și înșurubați-l din nou pe partea opusă.

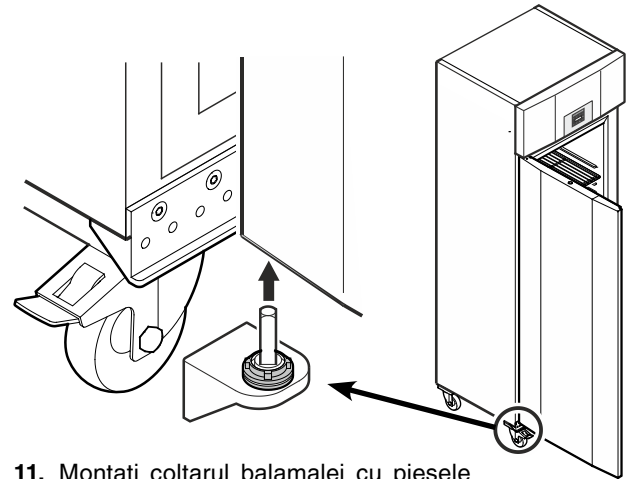
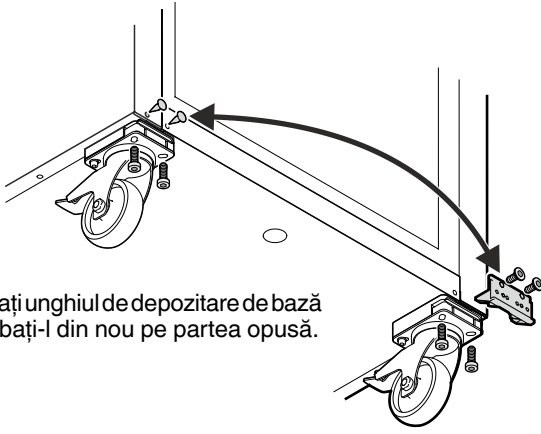

11. Montați colțarul balamalei cu piesele lagărului fixate în colțarul de jos al ușii.

9. Amplasați ușa deschisă într-un unghi de 90° pe știftul cu secțiune pătrată de sus.

**⚠ AVERTIZARE!**

**Montați în mod obligatoriu ușa când este deschisă într-un unghi de 90°.**

**În cazul în care ușa este demontată în poziția închisă, mecanismul de închidere automată va fi avariat la prima deschidere a ușii.**

**Indicație importantă**

Ușa trebuie ținută de către o persoană, din cauza greutății mari.

10. Montați piesele lagărului pe colțarul balamalei.

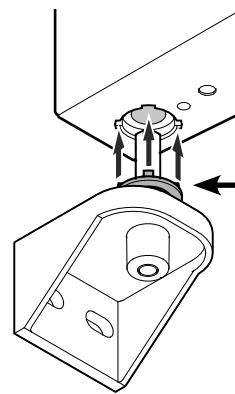
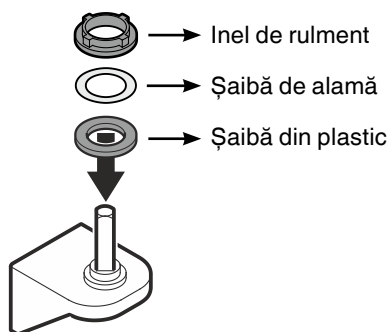

**Indicații referitoare la punctul 11**

La montaj, nodurile de la inelul de rulment trebuie să se potrivească în orificiile lagărului ușii.

La nevoie, rotiți ușor inelul de sus.

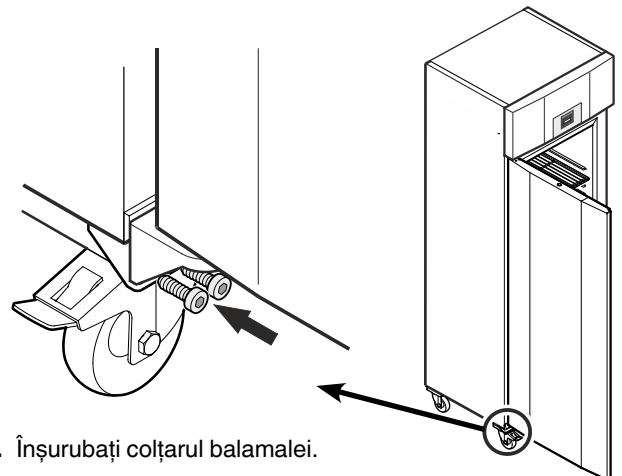

12. Înșurubați colțarul balamalei.



**Liebherr-Hausgeräte GmbH**

Memminger Straße 77-79

88416 Ochsenhausen

Germany

[home.liebherr.com](http://home.liebherr.com)

---

---

---

---